

# LSF007



## General Guidelines

- Please read the following instruction carefully and use the product accordingly.
- Please keep this manual and hand it over when you transfer the product.
- This summary may not include every detail of all variations and considered steps. Please contact us when further information and help are needed.

## Notes

- Please follow the procedures on the instructions carefully when assembling.
- Please use caution when handling pipe edges;
- Please make sure to insert the pipes into the bottom holes of the plastic parts, avoiding the cover and fabric shelves from being torn due to the incorrect size of the rack;
- Please ensure the stability of the wardrobe before use by leaving it on a flat surface, such as a floor;
- Please keep away from heat and chemical sources;
- Please place the wardrobe away from direct sunlight and in a dry place.

## Einleitung

- Bitte lesen Sie die folgende Anleitung aufmerksam durch und verwenden Sie das Produkt sachgemäß.
- Bewahren Sie diese Anleitung gut auf und händigen Sie sie bei Weitergabe des Produkts an Dritte ebenfalls mit aus.
- Aus Gründen der Übersicht können nicht alle Details zu allen Varianten und denkbaren Montagen beschrieben werden. Wenn Sie weitere Informationen und Hilfe benötigen, kontaktieren Sie uns bitte.

## Hinweise

- Bitte lesen Sie vor der Montage/Benutzung die Anleitung gründlich durch.
- Bitte bauen Sie alle Teile in der korrekten Reihenfolge auf.
- Bitte fassen Sie die Rohrkante nicht an, sie ist sehr scharf.
- Bitte stellen Sie sicher, dass die Rohre bis zum Ende in das Verbindungsstück eingesetzt werden. Ansonsten wird der Schrank breiter als den Überzug/Stoff-Einlegeboden. Wenn man den Überzug/Stoff-Einlegeboden mit Gewalt danach überzieht, könnte der Überzug/Stoff-Einlegeboden zerreißen.
- Bitte stellen Sie den Schrank auf eine horizontale Ebene, und stellen Sie sicher, dass alle Einzelteile richtig zusammengesetzt sind.
- Bitte halten Sie den Schrank von Wärmequellen und Feuer fern. Lagern Sie den Schrank nicht mit Chemikalien zusammen.
- Der Schrank soll vor direkter Sonneneinstrahlung geschützt werden. Ansonsten wird die Lebensdauer des Schrankes verkürzt. Und bitte kühl und trocken lagern, um Schimmeln zu vermeiden.

## Introduction

- Lisez attentivement ces instructions et utilisez votre produit d'après ce mode d'emploi.
- Conservez ces instructions. Si vous souhaitez offrir ce produit à un tiers, joignez obligatoirement ce mode d'emploi.
- Pour des raisons de clarté, les détails concernant chaque variante ou montage envisageable ne peuvent être tous décrits. Si vous souhaitez obtenir plus d'informations ou si vous rencontrez certains problèmes non traités de manière détaillée dans ces instructions, veuillez nous contacter.

## Notes

- Veuillez lire soigneusement la notice avant le montage.
- Il faudrait suivre l'ordre de montage dans cette notice.
- Ne touchez pas les bouts de tubes qui sont agressifs.
- Insérez les tubes jusqu'au bout des pièces plastiques, sinon il serait difficile de faire porter la housse et l'armoire serait moins solide.
- Déposez l'armoire au sol plat pour vérifier si toutes les pièces sont montées correctement avant l'utilisation.
- Conservez l'armoire loin de la chaleur et des produits chimiques
- Pour une longue durée de vie, ne déposez pas l'armoire sous le soleil. Il est recommandé de placer l'armoire dans un endroit sec.

## Linee guida generali

- Si prega di leggere attentamente le seguenti istruzioni e usare il prodotto in modo opportuno.
- Si prega di conservare questo manuale e consegnarlo quando il prodotto cambia proprietario.
- Questo riassunto potrebbe non includere ogni dettaglio di tutte le variazioni e le fasi considerate. Contattaci se hai bisogno di ulteriori informazioni e assistenza.

## Note

- La preghiamo di leggere questa guida d'istruzioni prima di montare questo prodotto.
- Seguire i passi d'istruzioni per montare il prodotto.
- I termini dei tubi sono taglienti, La preghiamo di fare attenzione.
- Assicurarsi che il prodotto deve essere postato su piano di livello prima di utilizzare per la stabilità.
- Postare il prodotto lontano da fonte di calore o prodotti chimici corrosivi.
- Può ridurre la durata del prodotto se si mettelo al sole. Il prodotto deve essere tenuto a un ambiente asciutto per evitare la muffa.

## Acerca del manual

- Por favor, lea detenidamente las instrucciones y respete los debidos usos del producto.
- Por favor, conserve bien este manual y en caso de cesión, no omita entregarlo junto al producto.
- Este manual podría no incluir todos los detalles de cada paso del montaje. Si necesita ayuda o información adicional, póngase en contacto con nosotros.

## Notas

- Lea detenidamente las instrucciones antes del montaje y el uso del producto.
- Ha de montarlo paso a paso según las instrucciones.
- No toque el borde del tubo, que está muy agudo.
- Ha de insertar el tubo en el fondo de la pieza de plástico, de lo contrario, se hará grande en tamaño, no cabrá en la funda y serán fácilmente deterioradas la funda y las baldas de textil.
- Antes del uso, ha de colocar el producto montado en un lugar plano y garantizar que todas las piezas estén fijas.
- Evite el contacto con las llamas, chimeneas, estufas y otras fuentes de calor, evite ser manchado por productos químicos tales como el ácido sulfúrico.
- No lo deje expuesto al sol en largo tiempo, que acortará la vida útil. Al usarlo, ha de mantener la habitación seca para evitar la humedad y el moho.

**H67**

**× 4**



**26.38 in (670 mm)**

**H33**

**× 34**



**13.19 in (335 mm)**

**H40**

**× 16**



**15.75 in (400 mm)**

**H70**

**× 6**







**27.56 in (700 mm)**

**H74**

**× 1**

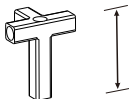
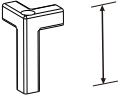
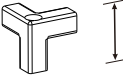
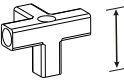

**29.13 in (740 mm)**

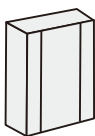
<p><b>A16</b> <span style="float: right;">× 2</span></p>  <p><b>2.76 in (70mm)</b></p>	<p><b>B16</b> <span style="float: right;">× 4</span></p>  <p><b>2.76 in (70mm)</b></p>
<p><b>C16</b> <span style="float: right;">× 20</span></p>  <p><b>1.61 in (41mm)</b></p>	<p><b>D16</b> <span style="float: right;">× 4</span></p>  <p><b>1.61 in (41mm)</b></p>
<p><b>Y16</b> <span style="float: right;">× 2</span></p> 	<p><b>J1</b> <span style="float: right;">× 5</span></p> 
<p><b>J2</b> <span style="float: right;">× 1</span></p> 	<p><b>M</b> <span style="float: right;">× 1</span></p> 

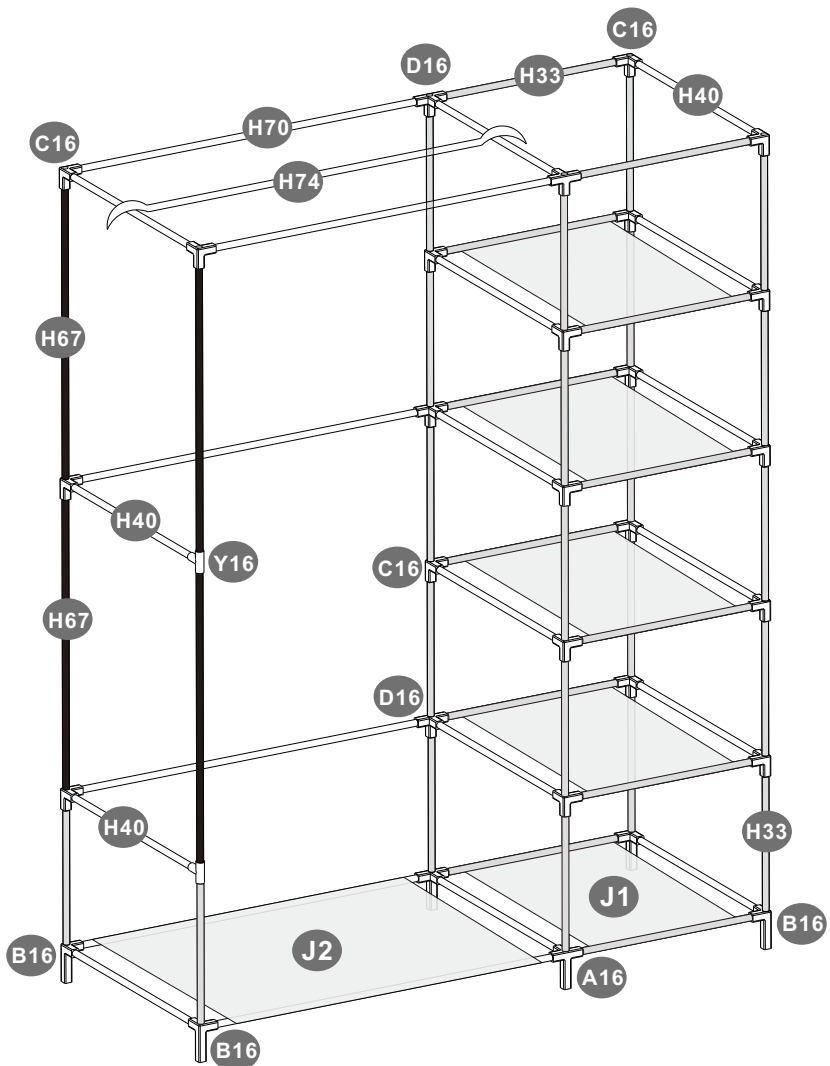

1

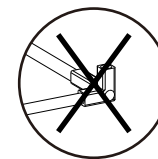
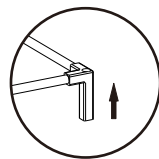
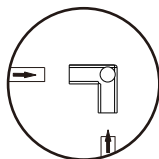
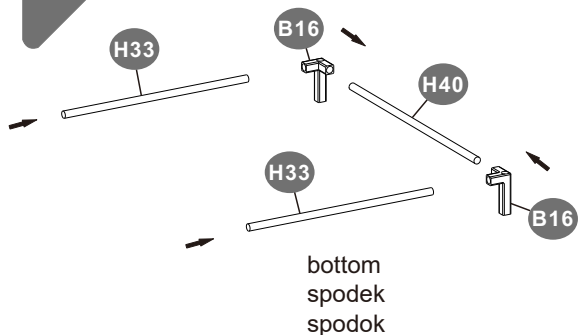

2

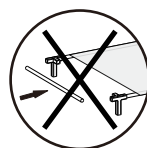
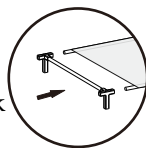
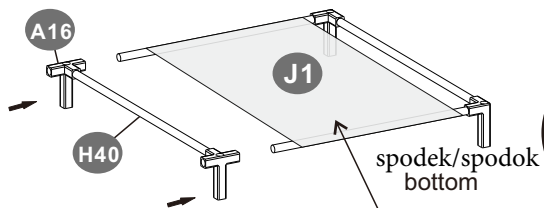

The water proof side face up

Voděodolná strana směřuje nahoru  
Vodeodolná strana smeruje nahor

3

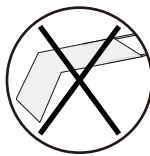
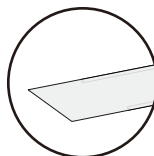
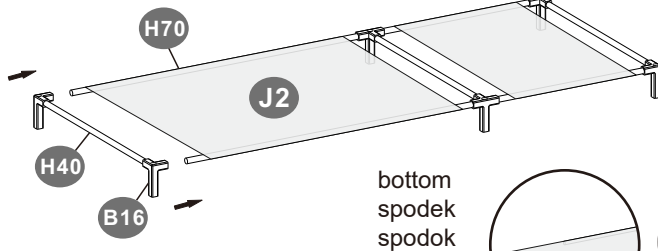



**4**

Montujte jednotlivé úrovně samostatně  
Install other levels separately

Montujte jednotlivé úrovně samostatně

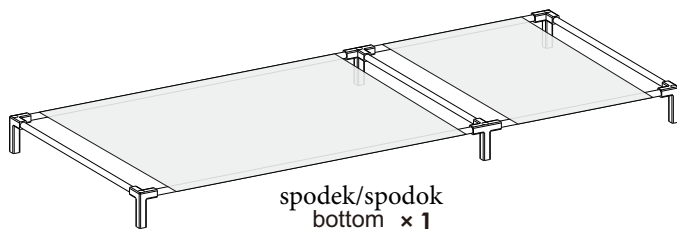
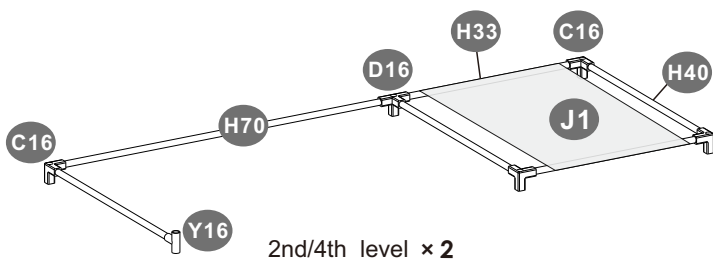
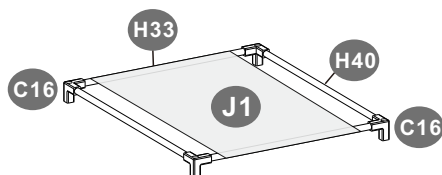
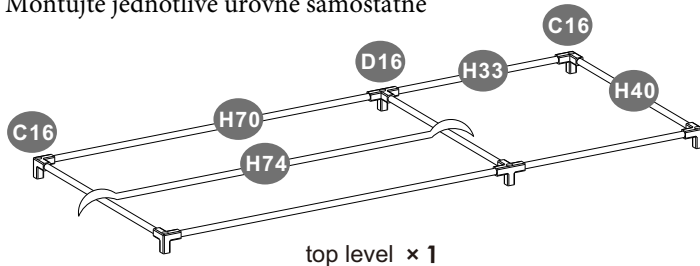

5

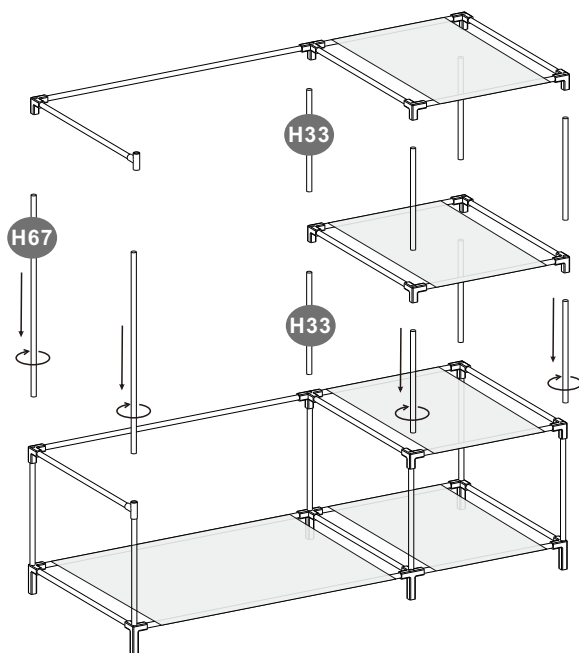
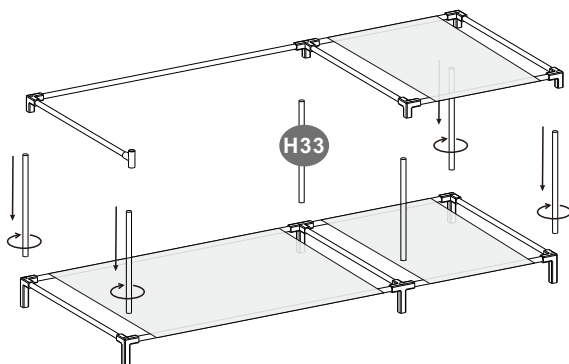

6

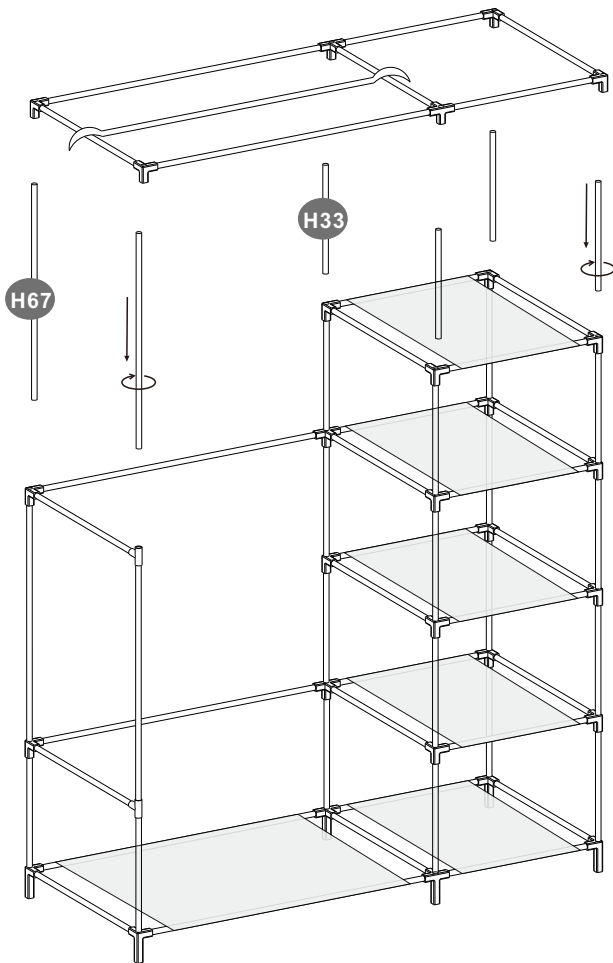

7

Před montáží potah rozepte.  
Pred montážou poťah rozopnite.  
Please unzip the cover before assembly.



Tie the ropes on the bottom

Šňůrky dole/Šňůrky dolu

## **CZ**

### **Obecné instrukce**

Přečtěte si pozorně návod a používejte produkt podle návodu.

Ponechte si tento návod pro pozdější použití.

Kvůli přehlednosti nemůže tento text obsahovat všechny varianty, které se mohou vyskytnout při montáži. Prosím zkontaktujte nás v případě, že budete potřebovat další informace a radu.

### **Upozornění**

Během montáže postupujte přesně podle instrukcí.

Buďte opatrní při práci s tyčemi, jejich konce jsou ostré.

Ujistěte se, že jsou tyče zasezeny až na dno spojovacích dílů. Jinak budou police širší než textilní části a hrozí jejich roztržení.

Před použitím zajistěte stabilitu stojanu, pokládejte ho vždy na rovný povrch a ujistěte se, že jsou všechny části správně smontovány.

Nestavte skříňku vedle zdrojů tepla (topení/krb/ohně). Neuskladňujte stojan společně s chemikáliemi.

Stojan by neměl být vystavován přímému slunci a vlhkosti.

## **SK**

### **Všeobecné inštrukcie**

Pozorne si prečítajte návod a používajte produkt podľa návodu.

Ponechajte si tento návod pre neskoršie použitie.

Kvôli prehľadnosti nemôže tento text obsahovať všetky varianty, ktoré sa môžu vyskytnúť pri montáži. Prosím skontaktujte nás v prípade, že budete potrebovať ďalšie informácie a radu.

### **Upozornenie**

Počas montáže postupujte presne podľa inštrukcií.

Buďte opatrní pri práci s tyčami, ich konce sú ostré.

Uistite sa, že sú tyče vsadené až na dno spojovacích dielov. Inak budú police širšie ako textilné časti a hrozí ich roztrhnutie.

Pred použitím zaistite stabilitu stojana, kladte ho vždy na rovný povrch a uistite sa, že sú všetky časti správne zmontované.

Nestavajte skrinku vedľa zdrojov tepla (kúrenie / krb / oheň). Neuskladňujte stojan spoločne s chemikáliami.

Stojan by nemal byť vystavovaný priamemu slnku a vlhkosti.