

SIMS TV Sestava/SIMS TV Zostava



Tento produkt před odesláním podléhá přísné kontrole kvality. Před montáží zkontrolujte produkt a ujistěte se, že nechybí nebo nejsou poškozeny žádné montážní díly. Pokud jste zakoupili více než jeden produkt, montujte je prosím postupně, aby nedošlo k pomíchání dílů. Nejprve očistěte všechny díly vlhkým hadrem. Pro běžné čištění stačí opět vlhký hadřík.



Ačkoli je zboží pečlivě zabaleno, může dojít k jeho poškození během transportu. V takovém případě nás neváhejte kontaktovat.

Používejte produkt jen k účelům, ke kterým je určen.

Nevystavujte produkt nadměrnému horku, zimě ani vlhkosti.

Pokud potřebujete připevnit produkt na zeď, použijte hmoždinky vhodné pro Váš typ zdiva. Hmoždinky v balení jsou vhodné pro betonové a cihlové zdi.



Tento produkt pred odoslaním podlieha prísnej kontrole kvality. Pred montážou skontrolujte produkt a uistite sa, že nechýbajú alebo nie sú poškodené žiadne montážne diely. Ak ste zakúpili viac ako jeden produkt, montujte ich prosím postupne, aby nedošlo k pomiešaniu dielov.

Najprv očistite všetky diely vlhkou handričkou. Na bežné čistenie stačí opäť vlhká handrička.

Hoci je tovar starostlivo zabalený, môže dôjsť k jeho poškodeniu počas transportu. V takom prípade nás neváhajte kontaktovať.

Používajte produkt len na účely, na ktoré je určený.



Nevystavujte produkt nadmernému teplu, zime ani vlhkosti.

Ak potrebujete pripevniť produkt na stenu, použite hmoždinky vhodné pre Váš typ muriva. Hmoždinky v balení sú vhodné pre betónové a tehlové múry.

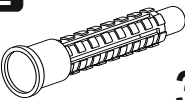
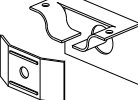
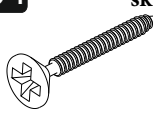
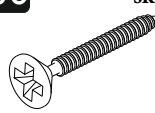

SIMS TV Sestava/SIMS TV Zostava

Montážní návod/Montážny návod

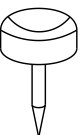
A01 pant/pánt  4x	A02 plastová hmoždinka  3x	A03 stěnová konzola  1x	A04 6x80 šroub skrutka  3x	A05 4x50 šroub skrutka  33x
		A07 3,5x18 šroub skrutka  20x	33 přelepka/nálepka	A06  8x

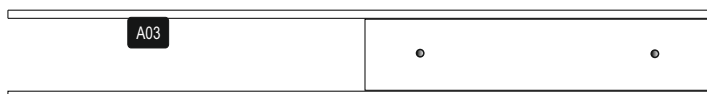
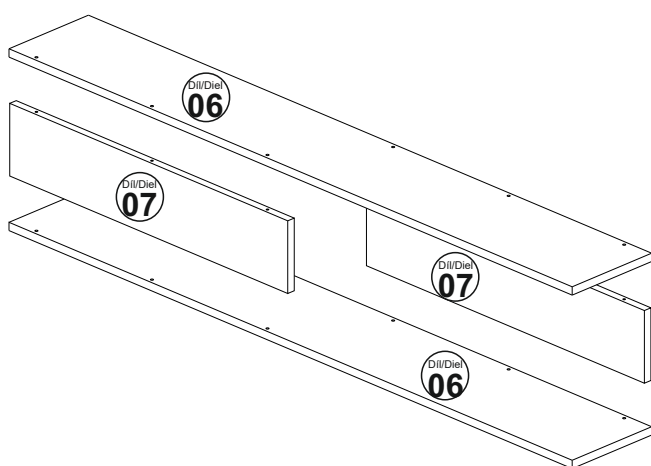

Montujte A03 do levé části police a připevněte díl 7 na zeď pomocí A04 (A04 umístěte do předvrtaných děr) / Montujte A03 do ľavej časti police a pripevnite diel 7 na stenu pomocou A04 (A04 umiestnite do predvrtaných dier)

