

Prawa strona / Right/ Rechts/ Pravq/ Spravne

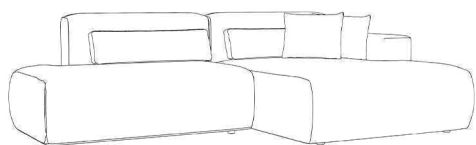

Reve

Lewa strona / Left / Links / Vlevo / V'avo

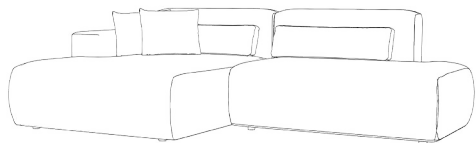

A Ø3,5x35 x15	B 2,5cm x9	C Ø 1 cm x9	D 8mm x5	E 8mm x5	F 8x70 mm x5
--------------------------------	-----------------------------	------------------------------	---------------------------	---------------------------	-------------------------------

P ed montáží si
prostudujte
p iložené instrukce

Prawa strona / Right/ Rechts/ Pravq/ Spravne

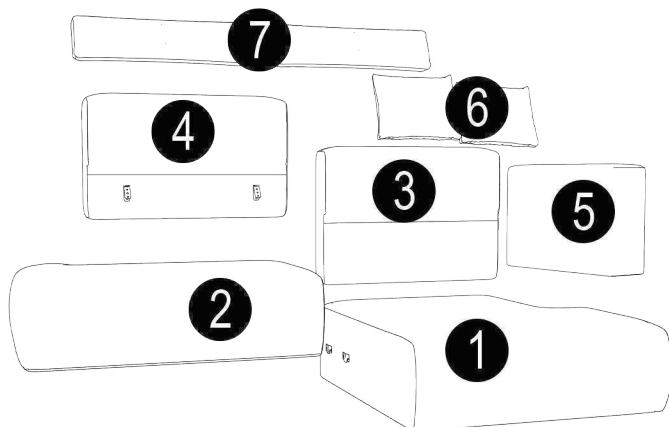

Pred montážou si
preštudujte
priložené inštrukcie

Lewa strona / Left / Links / Vlevo / V'avo

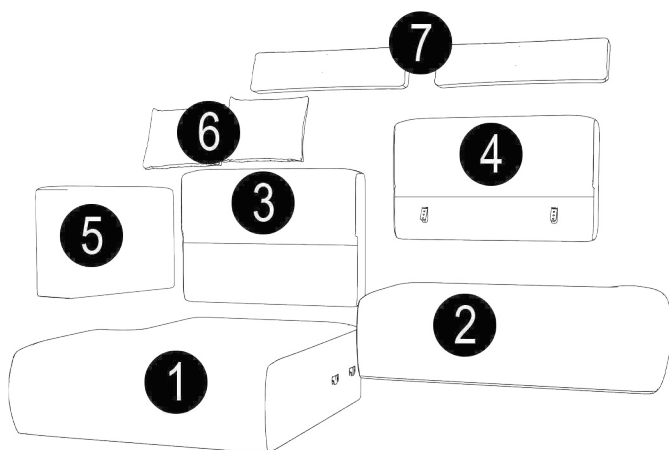

Prawa strona / Right/ Rechts/ Prava/ Spravne
Lewa strona / Left / Links / Vlevo / V'avo

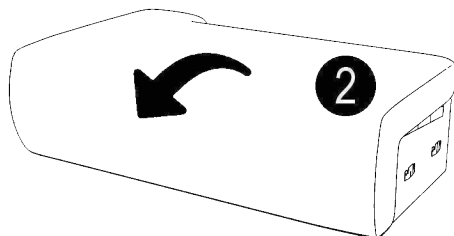

Prawa strona / Right/ Rechts/ Prava/ Spravne
Lewa strona / Left / Links / Vlevo / V'avo

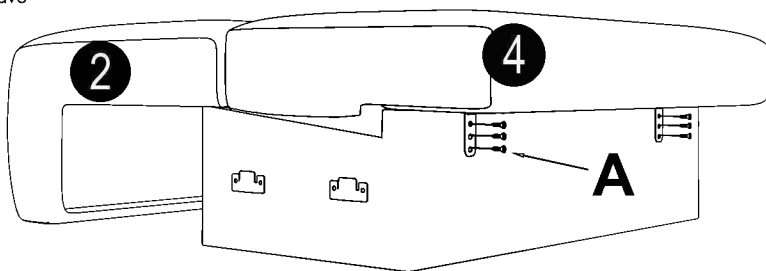

Prawa strona / Right/ Rechts/ Prava/ Spravne
Lewa strona / Left / Links / Vlevo / V'avo

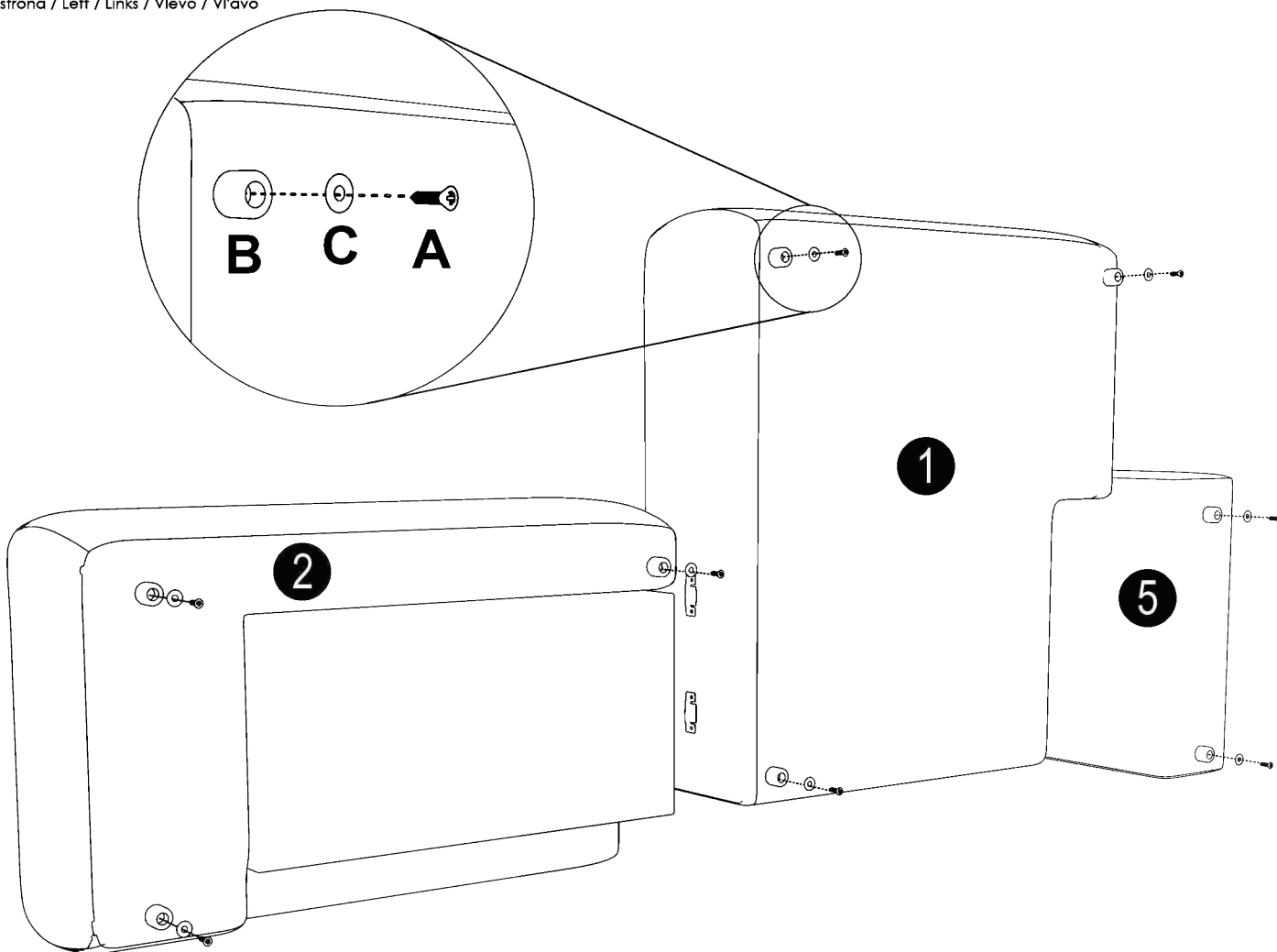

Prawa strona / Right/ Rechts/ Prava/ Spravne
Lewa strona / Left / Links / Vlevo / V'avo

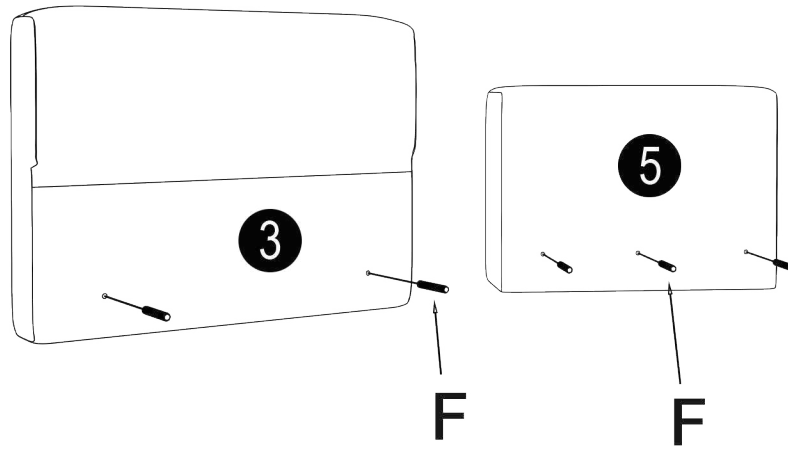

Prawa strona / Right/ Rechts/ Prava/ Spravne
Lewa strona / Left / Links / Vlevo / V'avo

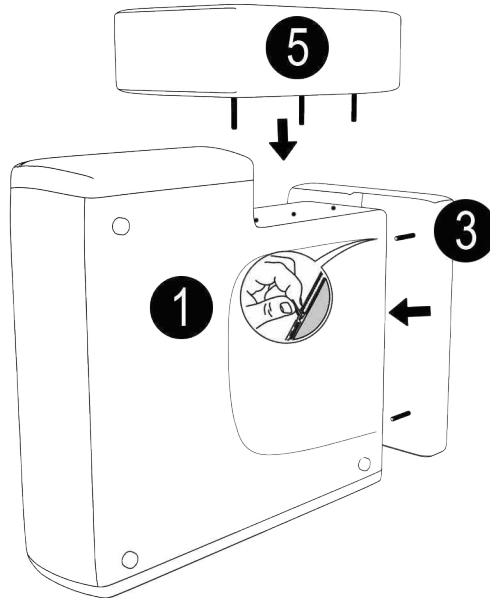

Prawa strona / Right/ Rechts/ Prava/ Spravne
Lewa strona / Left / Links / Vlevo / V'avo

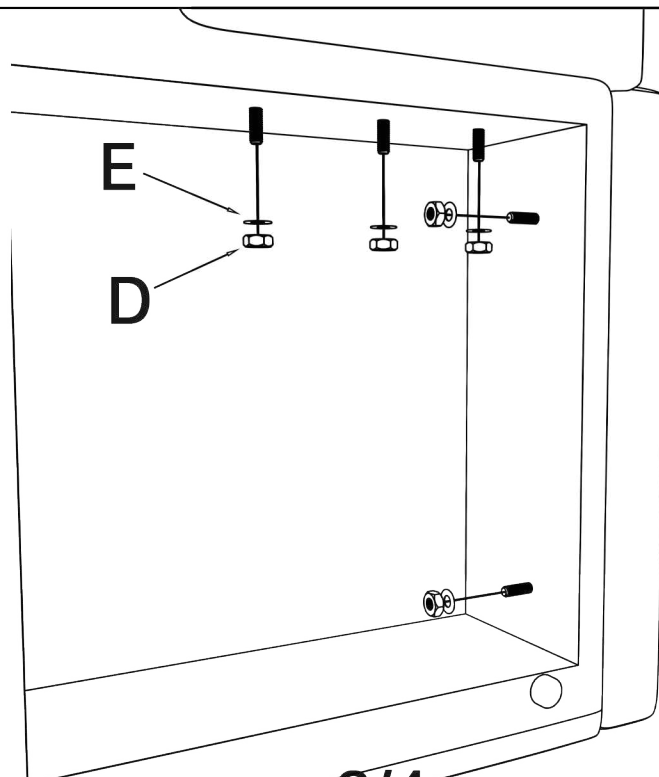

Prawa strona / Right/ Rechts/ Prava/ Spravne

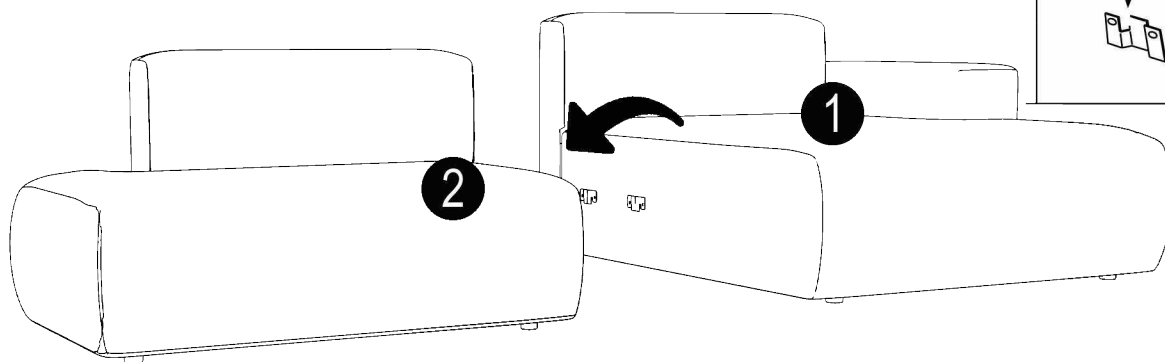

Lewa strona / Left / Links / Vlevo / Vl'avo

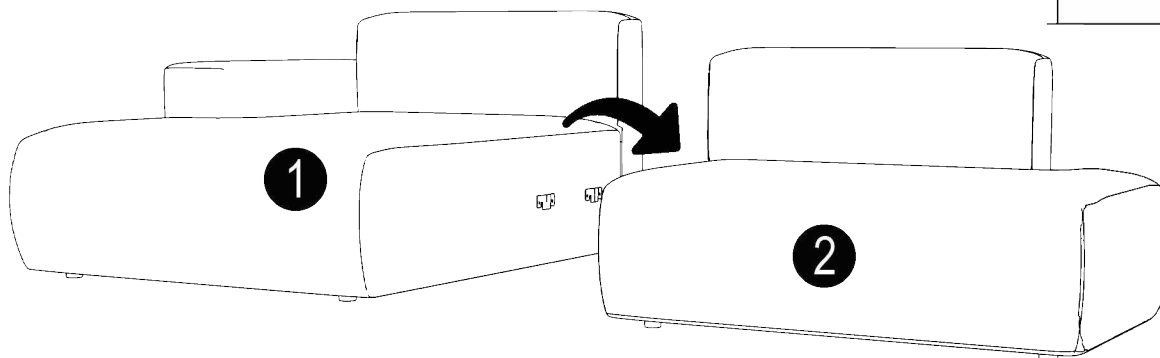

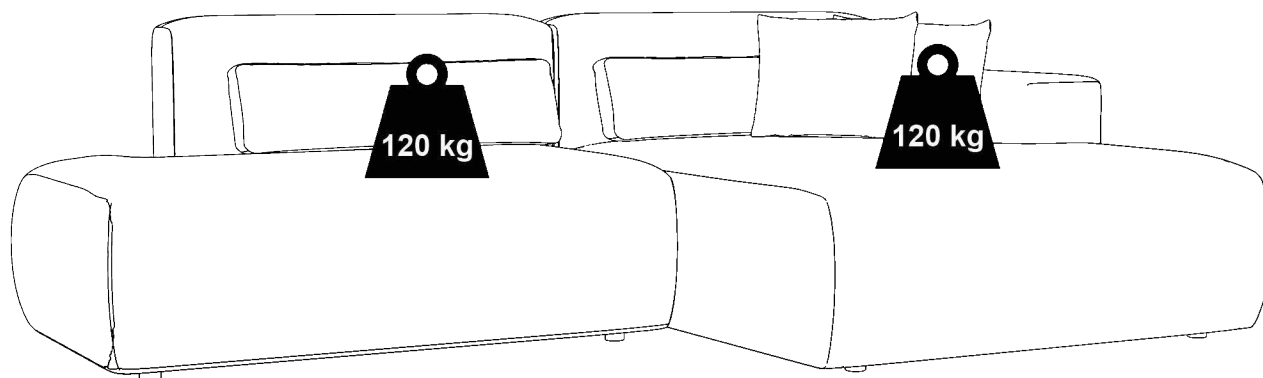

Prawa strona / Right/ Rechts/ Prava/ Spravne
Lewa strona / Left / Links / Vlevo / Vl'avo

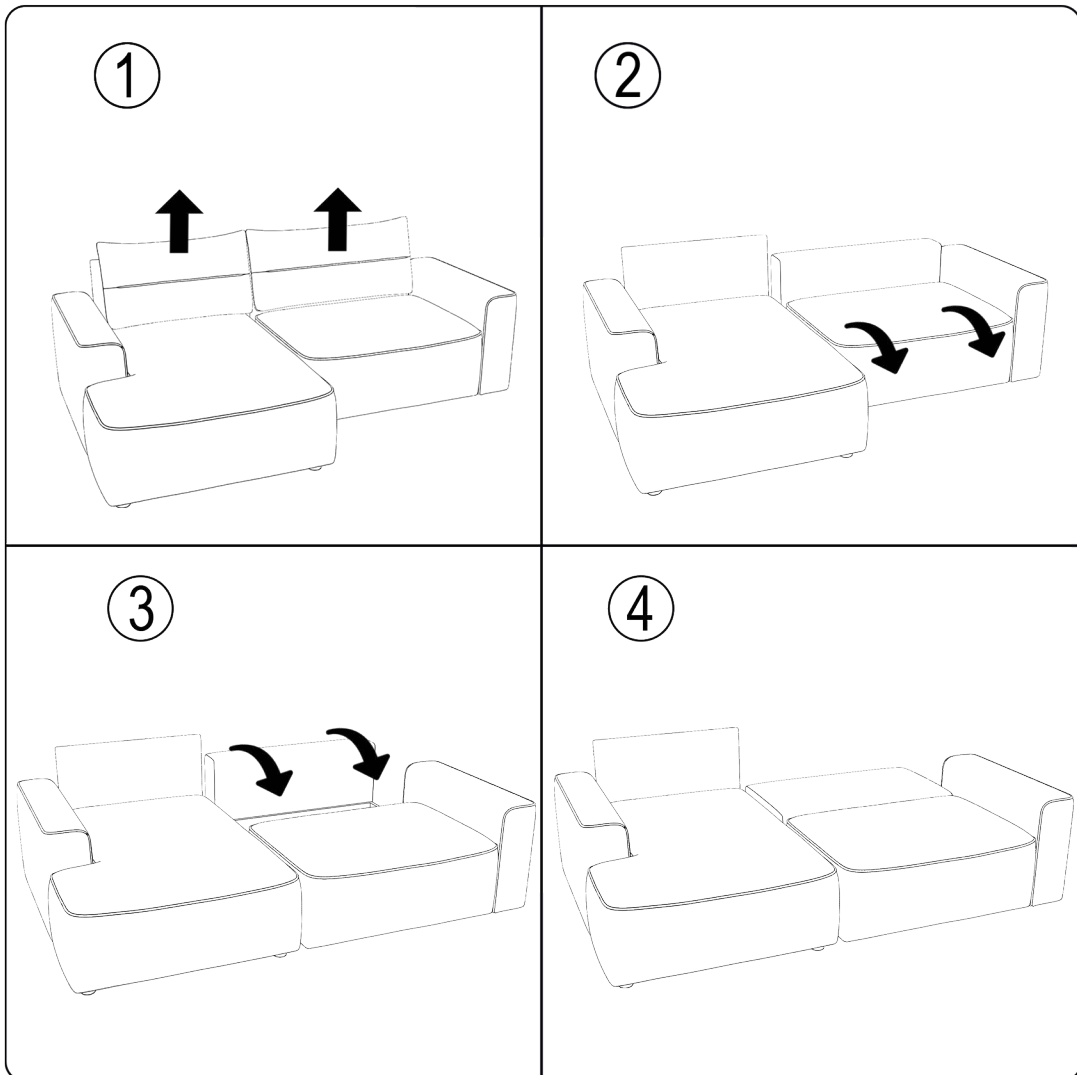
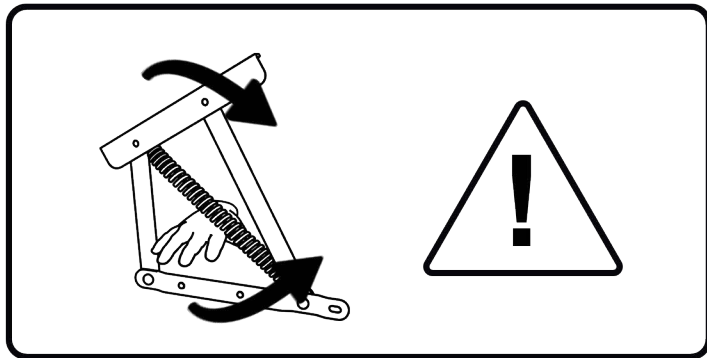
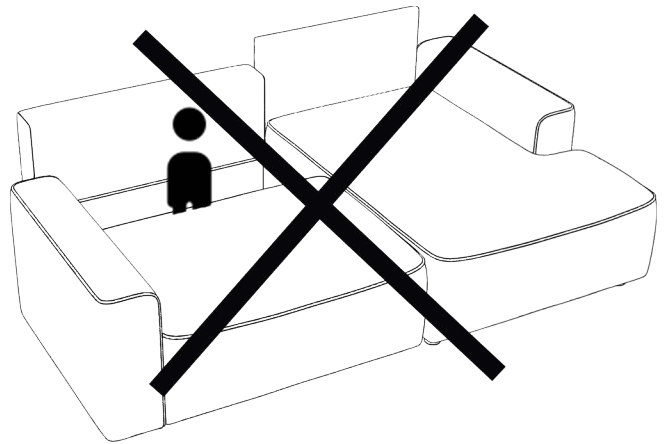
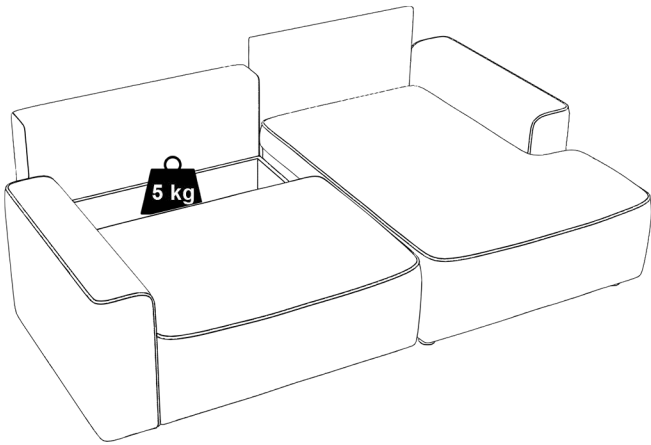

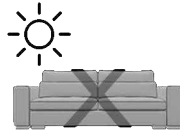
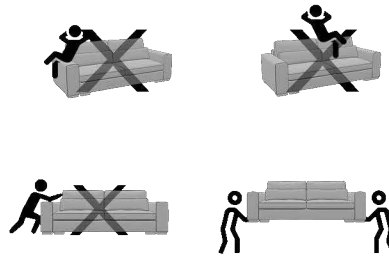
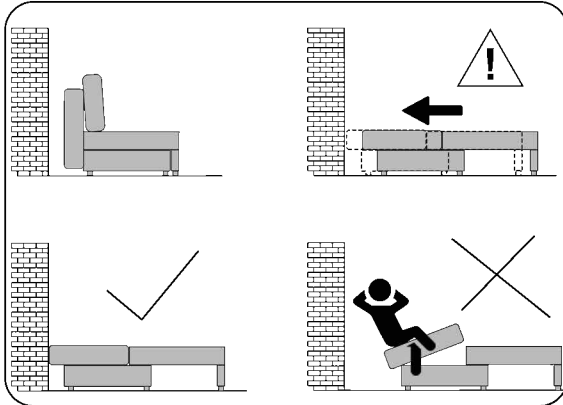

instrukcja użytkowania i bezpieczeństwa
 user and safety instructions
 uživatelské a bezpečnostní pokyny
 Benutzer- und Sicherheitshinweise
 užívateľské a bezpečnostné pokyny



 +10...+25°C

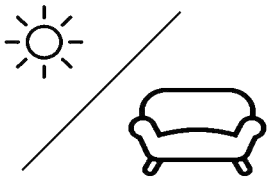
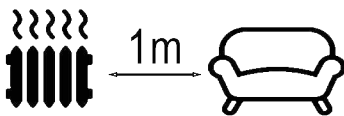

Instrukcja utylizacji:
 Meble tapicerowane należy dostarczyć do lokalnego punktu zbiórki odpadów wielkogabarytowych lub selektywnej zbiórki odpadów komunalnych, gdzie zostaną zutilizowane zgodnie z zasadami.

Pokyny k likvidaci:
 Čalouněný nábytek odevzdejte do místní sběrný objemného odpadu nebo sběrný selektovaného komunálního odpadu, kde bude zlikvidován v souladu s předpisy.

Pokyny na likvidáciu:
 Čalunený nábytok je potrebné odovzdať na miestnu zberňu objemného odpadu alebo na zberné miesto triedeného komunálneho odpadu, kde bude zlikvidovaný v súlade s predpismi.

Disposal instructions:
 Upholstered furniture should be delivered to a local bulky waste collection point or selective municipal waste collection point, where it will be disposed of in accordance with the regulations.

Entsorgungshinweise:
 Polstermöbel sollten bei einer örtlichen Sperrmüllsammelstelle oder einer Sondermüllsammelstelle abgegeben werden, wo sie vorschriftsmäßig entsorgt werden.

Instrukcja pielęgnacji

PL



Regularnie poprawiaj poduszki, aby były pulchne



Unikaj umieszczania mebla w zasięgu promieni słonecznych



Delikatnie odkurz tapicerkę, aby usunąć kurz i włókna



Usuń rozlane płyny i plamy tak szybko, jak to możliwe, delikatnie przecierając je wilgotną, czystą szmatką, nie szoruj, ponieważ może to zmienić wygląd tkaniny



Proszę nie prać i nie prasować. Aby utrzymać meble w jak najlepszym stanie, zalecamy profesjonalne czyszczenie

Care Instruction

ENG

Tweak your pillows regularly to keep them plump

Avoid placing the object towards the sunlight

Gently vacuum the upholstery to remove dust and fibers

Remove spills and stains as quickly as possible by gently wiping them with a damp, clean cloth. do not scrub as this may change the appearance of the fabric

Please do not wash or iron. To keep your furniture in the best possible condition, we recommend professional cleaning

Pflegeanleitung

DE

Regelmäßig ändern die Position deiner Kissen, um sie prall zu halten.

Vermeide Sie es, Möbel in die Sonne zu stellen.

Saugen Sie die Polsterung vorsichtig ab, um Staub und

Entfernen Sie verschüttete Flüssigkeiten und Flecken so schnell wie möglich, indem Sie sie vorsichtig mit einem feuchten, sauberen Tuch abwischen. Reiben Sie nicht, da dies das Aussehen des Stoffes verändern kann.

Bitte nicht waschen oder bügeln. Um Ihre Möbel in bestmöglichem Zustand zu halten, empfehlen wir eine professionelle Reinigung.

Návod na péči

CZ

Polštáře pravidelně upravujte, aby byly kypré

Vyvarujte se umístění předmětu směrem ke

Jemně vysajte čalounění, abyste odstranili prach a vlákna

Rozlité tekutiny a skvrny odstraňte co nejrychleji jemným otřením vlhkým, čistým hadříkem. nedeřněte, protože to může změnit vzhled látky

Prosim neperte ani nežehlite. Pro udržení vašeho nábytku v co nejlepším stavu doporučujeme profesionální čištění

Návod na starostlivosť

SVK

Vankúše pravidelne upravujte, aby boli kypré

Neumiestňujte predmet smerom k

Jemne povysávajújte čalúnenie, aby ste odstránili prach a vlákna

Rozliate a škvrny odstráňte čo najrychlejšie jemným utretím vlhkou, čistou handričkou. nedeľnite, pretože to môže zmeniť vzhľad látky

Prosim neperte ani nežehlite. Aby bol váš nábytok v čo najlepšom stave, odporúčame profesionálne čistenie