



SK



Záhradný domček BRUK



www.DEUBAXXL.de

INŠTRUKCIE

Vážený zákazník,

Ďakujeme, že ste si vybrali náš produkt. Zakúpením jedného z našich značkových produktov ste urobili vynikajúcu voľbu. Aby sme splnili požadované vysoké štandardy kvality, naše produkty prechádzajú pravidelnými kontrolami a samozrejme vždy spĺňajú prísne požiadavky Európskej únie.

OBSAH

1.0 SYMBOLY	2	2.0 VŠEOBECNÉ	
INFORMÁCIE	3	3.0 URČENÉ	
POUŽITIE	4	4.0 POKYNY NA VYBALENIE	
5.0	4	6.0 TECHNICKÉ	4
ÚDAJE	4	7.0	
LIKVIDÁCIA	4		

1.0 SYMBOLY



DÔLEŽITÉ, USCHOVAJTE NA BUDÚCE POUŽITIE: POZORNE SI PREČÍTAJTE!

Pred prvým použitím si pozorne prečítajte tento návod. Uschovajte si ho pre budúce použitie. Pokiaľ budete výrobok odovzdávať niekomu inému, nezabudnite k nemu priložiť aj tento návod.



VAROVANIE! POTENCIÁLNE NEBEZPEČENSTVO!

Dodržujte prosím bezpečnostné pokyny a montážne pokyny, aby ste predišli riziku zranenia alebo poškodenia výrobku.



NEBEZPEČENSTVO UDUŠENIA!

Uchovávajte malé diely a obalový materiál mimo dosahu detí!



ZMENA PRODUKTU Nikdy

nevykonávajte žiadne úpravy produktu! Úpravy ruší platnosť záruky. Produkt sa môže stať nebezpečným alebo nebezpečným.



POUŽÍVAJTE OCHRANU OČÍ!

Pri montáži výrobku používajte ochranu očí.



POUŽÍVAJTE OCHRANNÉ RUKAVICE!

Pri montáži výrobku používajte ochranné rukavice.



VAROVANIE! POTENCIÁLNE NEBEZPEČENSTVO!

Pri montáži vždy používajte ochranné rukavice, dlhé rukávy a ochranu očí. Niektoré diely môžu mať ostré hrany a spôsobiť zranenie!

2.0 VŠEOBECNÉ INFORMÁCIE Skôr ako

začnete s montážou, zoznámte sa s miestnymi predpismi a vyhláškami. Nájdite si pevný a rovný povrch, ktorý použijete ako základ. Dom montujte iba za suchého a bezveterného počasia.

- **VAROVANIE!** Nestavajte za silného vetra! Nebezpečenstvo zranenia!
- Dbajte na to, aby ste si nevybrali exponované miesto, kde by kôľňa stála úplne izolovane! Musí byť zaistený určitý stupeň ochrany pred búrkami a silnými nárazmi vetra. Inak by sa kôľňa poškodila, ak by stála sama.
- Prístrešok by mali zostavovať 3 alebo viac ľudí spoločne. Inak by mohlo dôjsť k poškodeniu majetku alebo dokonca na zranenie.
- Vyberte si miesto, ktoré ponúka dostatok priestoru pre prácu okolo kôľne s vybavením.
- Než začnete so stavbou záhradného domčeka, uistite sa, že máte dobrý základ pre stavbu.
- Pre zaistenie správnej montáže presne dodržujte kroky uvedené v návode.
- Pred zahájením montáže sa uistite, že sú prítomné všetky diely.
- Uistite sa, že základový rám leží rovno na zemi.
- Základ musí byť rovný. Pokiaľ je terén nerovný, zarovnajte ho.
- Prístrešok musí byť postavený na pevnom, rovnom a vodorovnom základe. Odporúča sa železobetónový základ alebo veľké betónové dosky. Rozmery základu by mali byť aspoň o 10 cm väčšie ako rozmery prístrešku. Voľba a konštrukcia základu nie sú kryté zárukou. Spoločnosť nepreberá žiadnu zodpovednosť za výber a kvalitu základu.
- Pre železobetónový základ pripravte prvú vrstvu z kameňov alebo štrku. Základ by mal byť hrubý aspoň 10 cm. Nechajte betón schnúť aspoň 48 hodín.
- Základy je možné tiež postaviť z tehál, kamenných blokov alebo betónových podstavcov.
- Prístrešok nie je určený na priamu stavbu na trávniku.
- Váš záhradný domček musí byť pevne ukotvený k základom, aby sa zabránilo poškodeniu silným vetrom. Kotvy nie sú súčasťou dodávky!
- Neskladujte chemikálie v budove na vybavenie. Horľavé, ostré alebo žieravé materiály musia byť skladované vo vzduchotesných a vhodne schválených nádobách.
- **POZOR!** Pred montážou odstráňte ochranné fólie.
- Pri použití skrutiek na vopred natretých povrchoch používajte iba skrutky s plastovými podložkami.
- Upravte krútiaci moment akumulátorového skrutkovača, aby ste predišli poškodeniu kovových častí.
- Vrstva snehu väčšia ako 10 cm môže byť nebezpečná!
- Ak používate rebrík, uistite sa, že je stabilný.
- **NEBEZPEČENSTVO!** Nechoďte na strechu! Nebezpečenstvo zrútenia!
- Vyhýbajte sa čo najviac previsnutým stromom, pretože padajúce lístie vyžaduje pravidelné čistenie a lámanie vetiev predstavuje nebezpečenstvo.
- Malé stromy, kríky alebo ploty v okolí môžu slúžiť ako vetrolamy.

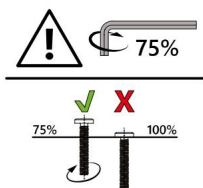

• Vezmite prosím na vedomie, že skrutky by mali byť najskôr zasunuté ručne a utiahnuté iba ľahko, aby sa skrutka pevne uchytila a voľne spojila prvky.

• Skrutky by mali byť plne utiahnuté až po spojení všetkých prvkov. Následné utiahnutie skrutiek kompenzuje drobné odchýlky vo vyvŕtaných otvoroch alebo zvaroch, ktoré sa môžu vyskytnúť pri ručne vyrábaných výrobkoch.

• Pred použitím sa uistite, že je tento výrobok kompletne zmontovaný.

Skontrolujte, či sú všetky skrutky a matice utiahnuté, a pravidelne to kontrolujte.

- Skrutky nepretahujte.
- Na zaistenie dlhej životnosti by ste mali kôľňu pravidelne čistiť. Nenesieme zodpovednosť za následné škody vzniknuté v dôsledku nedostatočnej údržby a starostlivosti.
- Poznámka: Na montáž budete potrebovať vhodný križový skrutkovač, akumulátorový skrutkovač, zvinovací meter, nôž, rebriek, vodováhu a ochranné rukavice.
- VAROVANIE! Počas montáže držte malé deti a domáce zvieratá v dostatočnej vzdialenosti, nebezpečenstvo zranenia!
- VAROVANIE! Udržujte prsty a končatiny v dostatočnej vzdialenosti od pohyblivých častí, nebezpečenstvo rozdrvenia!

3.0 URČENÉ POUŽITIE

Táto záhradná búda je určená na uloženie záhradného náradia, bicyklov a rekreačného vybavenia.

Nie je vhodná na uloženie nebezpečných materiálov ani na ubytovanie osôb či zvierat. Používajte výrobok iba na určený účel. Výrobca nepreberá žiadnu zodpovednosť za škody spôsobené nesprávnym použitím. Akákoľvek úprava výrobku môže ohroziť bezpečnosť, vytvoriť nebezpečenstvo a viesť k zrušeniu záruky.

Len na domáce použitie a nie na komerčné účely.

4.0 Pokyny na vybalenie

Otvorte škatuľu a vyberte všetky diely a komponenty sady a položte ich na škatuľu alebo iný čistý povrch. Tým ochránite svoj nový výrobok. Po vybalení skontrolujte, či je výrobok kompletný a či nie je poškodený. Reklamácie uplatnené po vybalení nemôžu byť akceptované.

5.0 POKYNY PRE ÚDRŽBU A STAROSTLIVOSŤ

Odporúčame pod celú plochu podlahy umiestniť plastovú fóliu alebo parozábranu. Dobré vetranie znižuje potenciálne poškodenie skladovaných predmetov v dôsledku prenikania vlhkosti zo zeme a minimalizuje kondenzáciu vo vnútri. Všetky spoje môžete dodatočne utesniť silikónom. Na čistenie použite handričku a teplú mydlovú vodu. Nepoužívajte čistiace prostriedky na báze rozpúšťadiel ani agresívne čistiace prostriedky. Pre dlhú životnosť prístrešku pravidelne čistite. Škrabance čo najskôr opravte vhodným náterom. Dôkladne očistite miesto a potom naneste farbu. Pokiaľ toto zanedbáte a škrabanec poškodí náter, podporí to tvorbu hrdze. Udržujte strechu bez lístia a snehu.

Nadmerné množstvo snehu na streche môže prístrešok poškodiť. Udržujte dvere a koľajnice čo najčistejšie. Koľajnice a valčeky pravidelne čistite a striekajte ich silikónovým sprejom. Po použití dvere vždy zatvorte, aby ste zabránili poškodeniu vetrom. Pravidelné čistenie, kontrola a údržba zvyšujú bezpečnosť a životnosť výrobku.











6.0 TECHNICKÉ ÚDAJE















Článok	995167, 996612
Rozmery (D x Š x V)	162 x 181 x 86 cm

7.0 LIKVIDÁCIA

Na konci dlhej životnosti vášho produktu zaistite, aby boli cenné suroviny riadne zlikvidované, aby mohli byť recyklované. Ak si nie ste istí, ako najlepšie postupovať, vaša miestna spoločnosť zaoberajúca sa likvidáciou odpadu alebo recyklačné stredisko vám rady pomôžu.





ZOZNAM DIELOV / ZOZNAM DIELOV / LISTE DES PIÈCES / ELENCO DELLE PARTI / LISTA DE PIEZAS / LIJST VAN ONDERDELEN / LISTA CZĘŚCI / LISTA DE PEÇAS

		STK KORUTANY		
162 x 2 cm		16	1	1
162 x 2 cm		17	1	1
10 x 2,5 x 165 cm		25R	1	1
10 x 2,5 x 165 cm		25 I	1	1
165 x 37 cm		P1	1	1
165 x 37 cm		P1A	1	1
165 x 28 cm		P1D	1	1
165 x 38,8 x 7 cm		P2	3	1
165 x 46 cm		P3	3	1
165 x 24 cm		P4B	1	1
87 x 46 cm		P5	3	1
87 x 37 cm		P7	1	1

		STK KTN.		
164 × 318 cm		D1R	1	1
164 × 318 cm		D1L	1	1
75 × 6 cm		1	2	2
150 × 13 cm		3	1	1
150 × 6 cm		4	1	1
77 × 3,5 cm		6	1	2
147 × 3 cm		7	1	1
72,5 × 2 cm		9	2	2
147 × 2 cm		10	1	1
152 × 12 × 4,7 cm		12 litrov	1	1
87 × 2 cm		15	2	1
59 × 3,2 × 2,7 cm		20U	1	2
59 × 3,2 × 2,7 cm		20D	1	2
77,5 × 12 × 4 cm		21R	1	1
77,5 × 12 × 4 cm		21L	1	1



0,7 x 1 cm		S1	122	2
9 x 2 cm		G2	2	2
11,8 x 3,8 cm		VB	1	2
3 x 3 cm			4	2
3,6 x 1,8 cm		GD	2	2
6 x 4,7 cm		V2	122	2
		GJ	2	2
4x10		F1	142	2
M4 x 10		F2	22	2
5 x 16		F3	4	2
		GLV02 2		1

1.

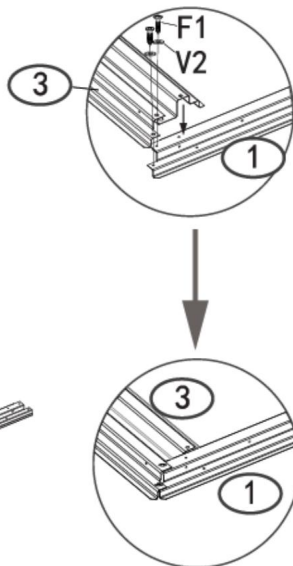
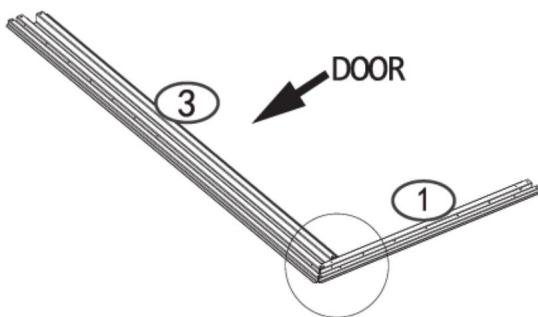
PART	NO.	Qty.
	3	1
	1	1
	F1	2
	V2	2



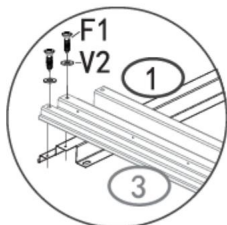
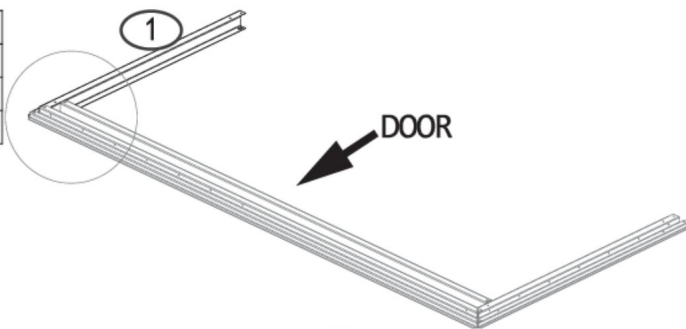

2.

PART	NO.	Qty.
	1	1
	F1	2
	V2	2



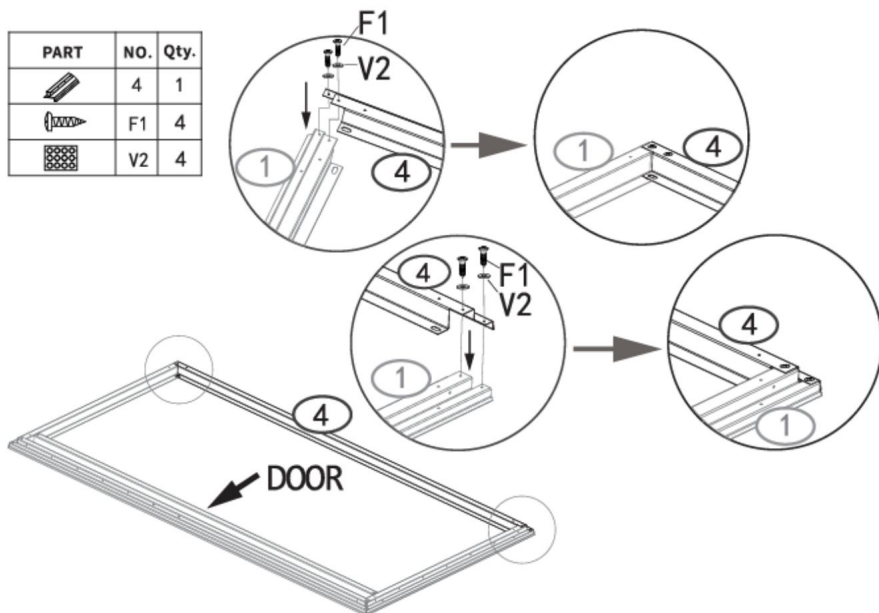

3.

PART	NO.	Qty.
	4	1
	F1	4
	V2	4



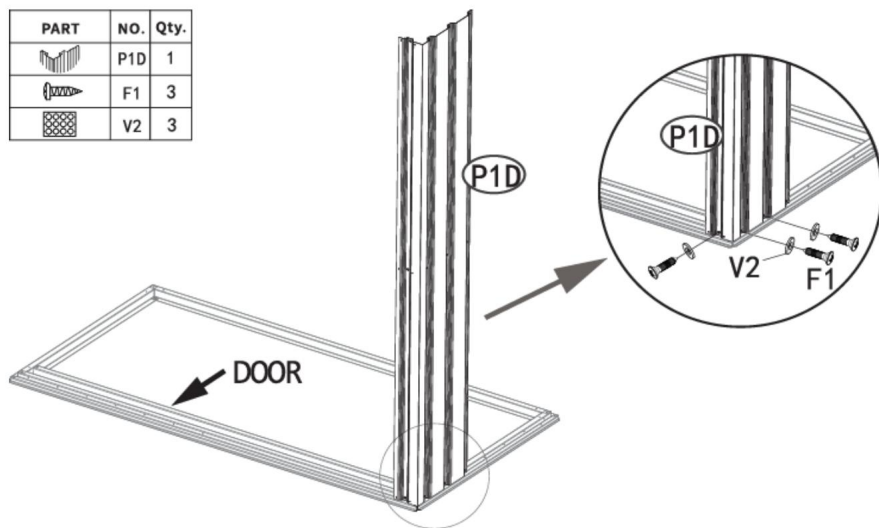

4.

PART	NO.	Qty.
	P1D	1
	F1	3
	V2	3



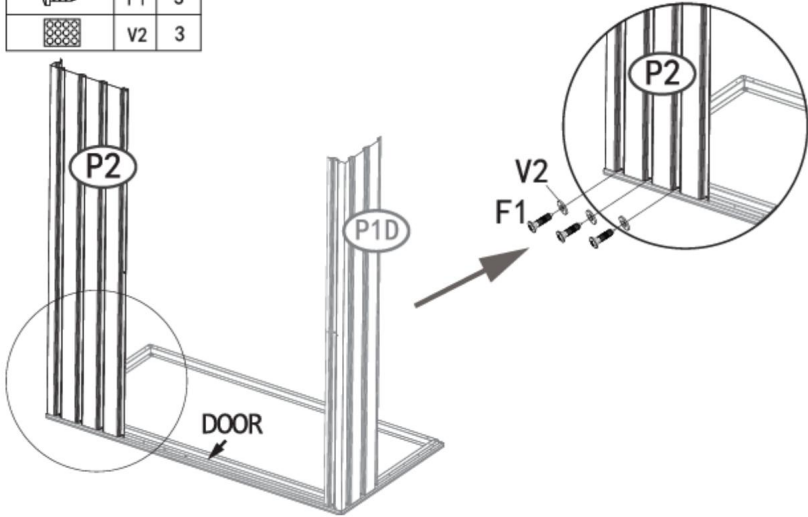

5.

PART	NO.	Qty.
	P2	1
	F1	3
	V2	3





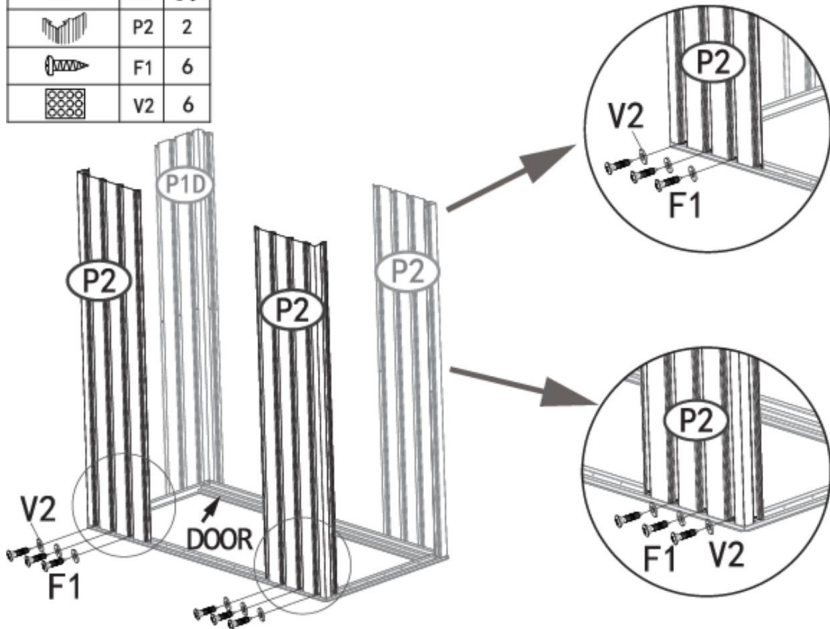

6.

PART	NO.	Qty.
	P2	2
	F1	6
	V2	6



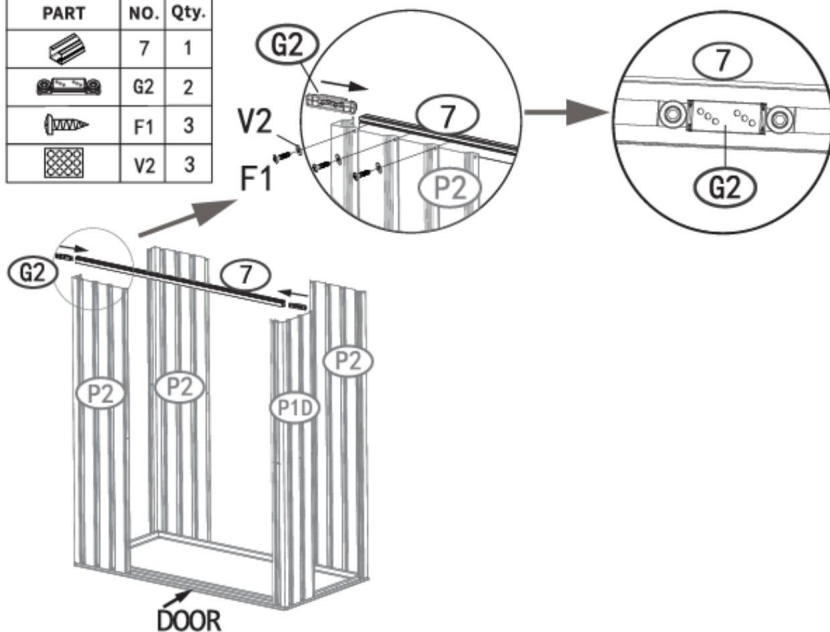

7.

PART	NO.	Qty.
	7	1
	G2	2
	F1	3
	V2	3



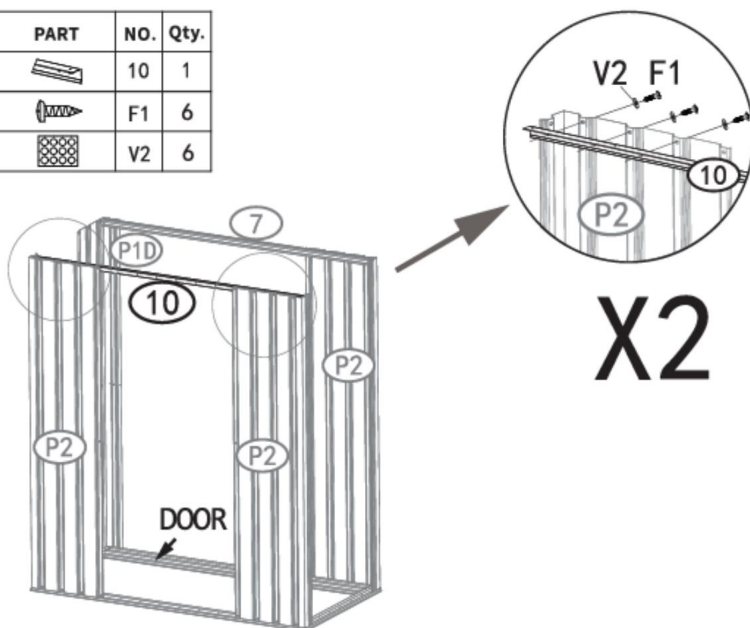

8.

PART	NO.	Qty.
	10	1
	F1	6
	V2	6





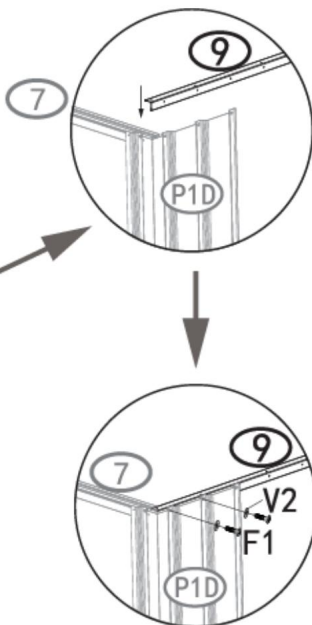
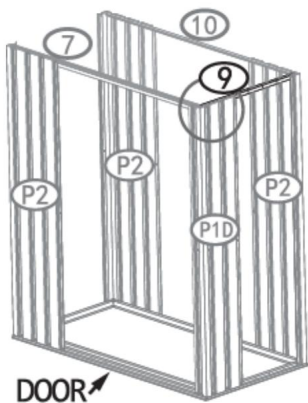

9.

PART	NO.	Qty.
	9	1
	F1	2
	V2	2





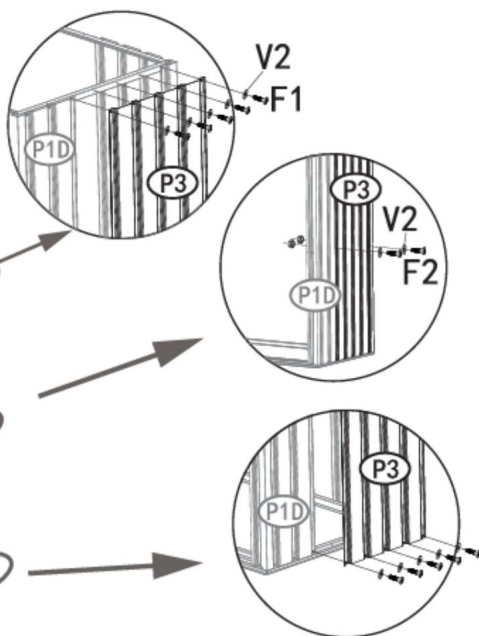
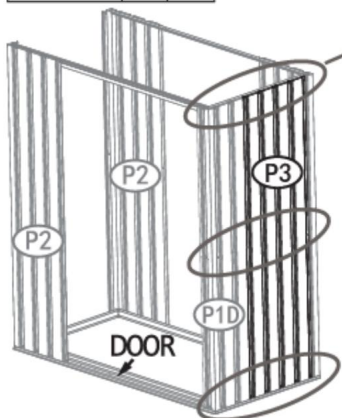

10.

PART	NO.	Qty.
	P3	1
	F2	2
	F1	10
	V2	10





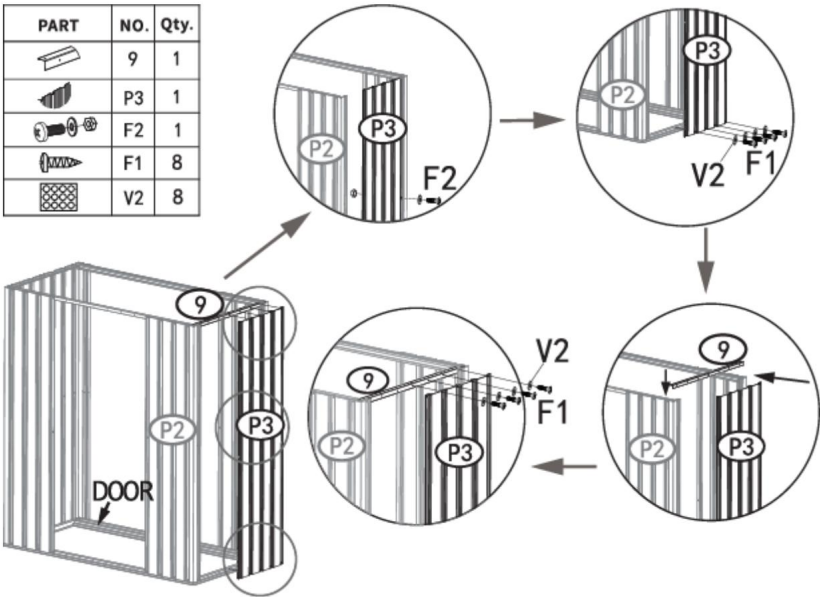

11.

PART	NO.	Qty.
	9	1
	P3	1
	F2	1
	F1	8
	V2	8



12.

PART	NO.	Qty.
	P4B	1
	F2	2
	F1	6
	V2	6

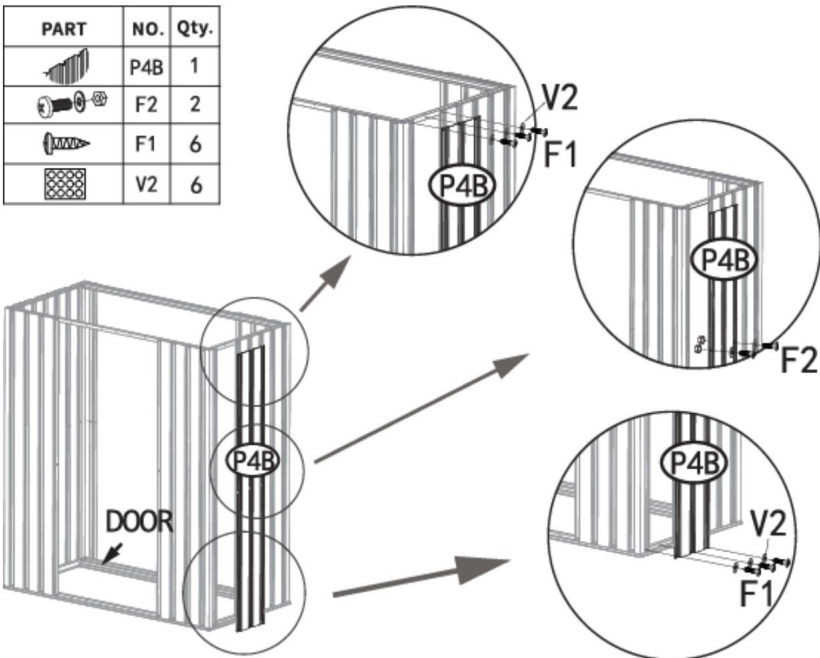

13.

PART	NO.	Qty.
	P1A	1
	P3	1
	GJ	2
	F2	3
	F1	16
	V2	16

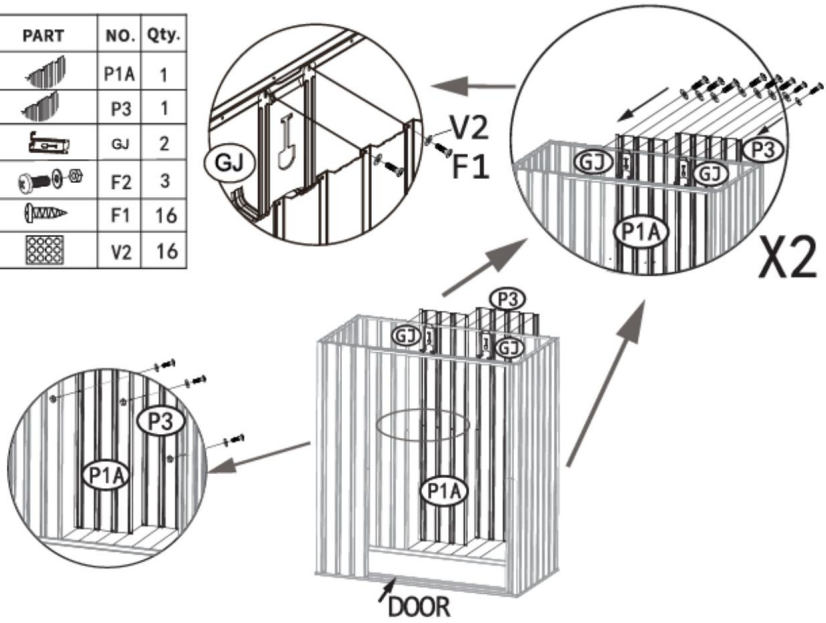



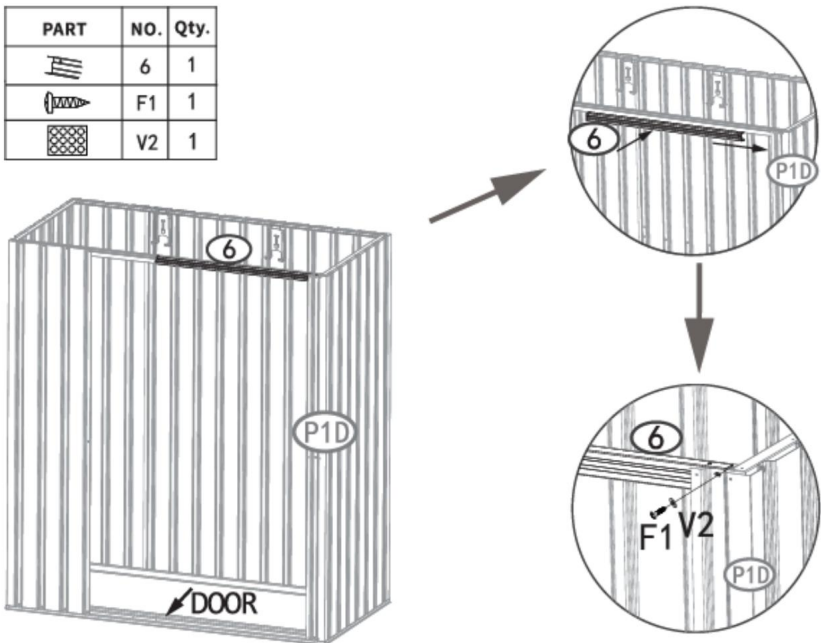

14.

PART	NO.	Qty.
	6	1
	F1	1
	V2	1





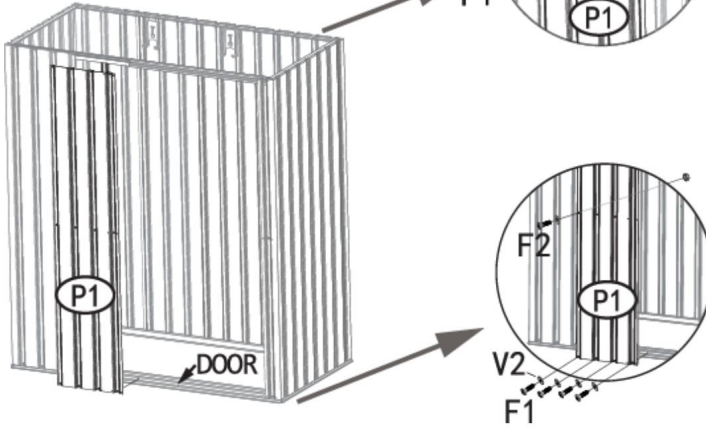

15.

PART	NO.	Qty.
	P1	1
	F2	1
	F1	8
	V2	8



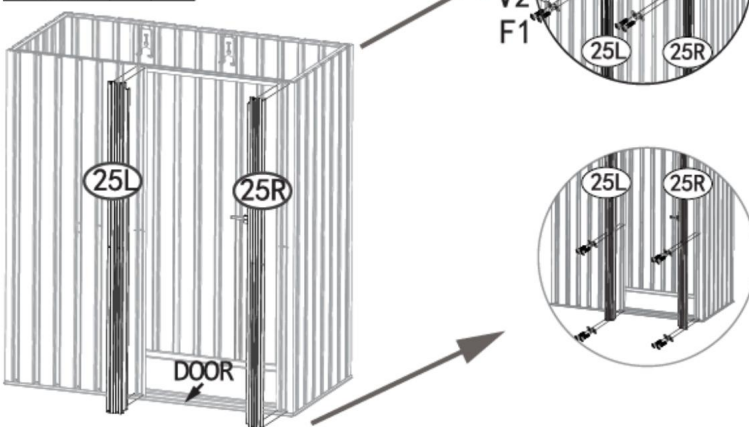

16.

PART	NO.	Qty.
	25L	1
	25R	1
	F1	12
	V2	12





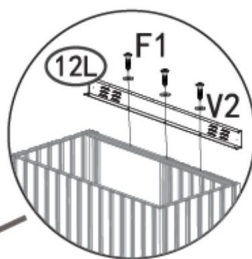
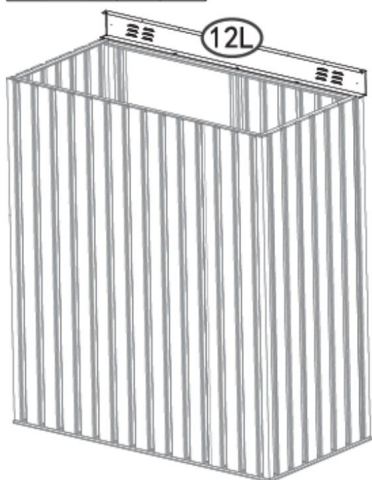

17.

PART	NO.	Qty.
	12L	1
	F1	3
	V2	3



18.



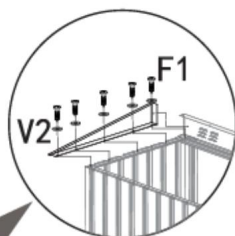

PART	NO.	Qty.
	21L	1
	25R	1
	F1	10
	V2	10
	F2	2

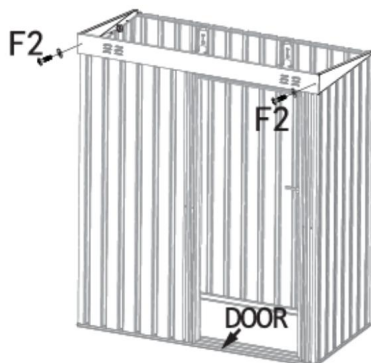
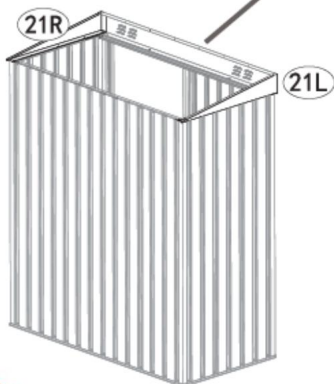

X2



19.

PART	NO.	Qty.
	P5	3
	P7	1
	F1	19
	V2	19

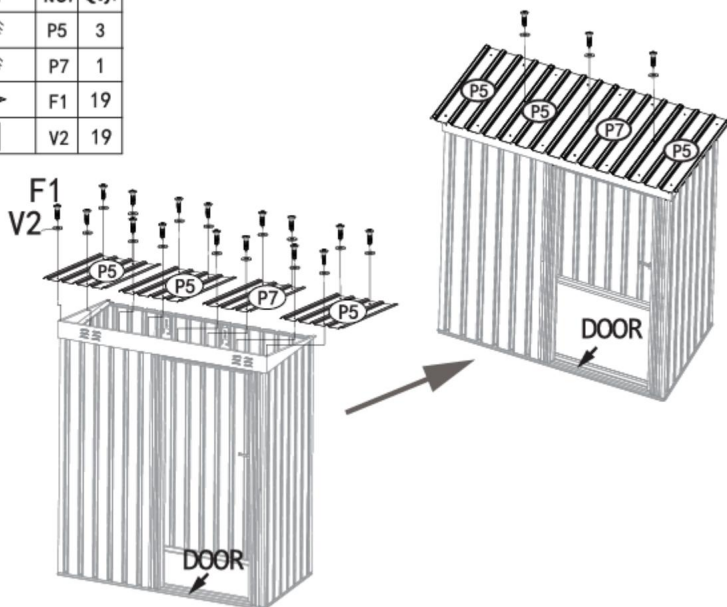



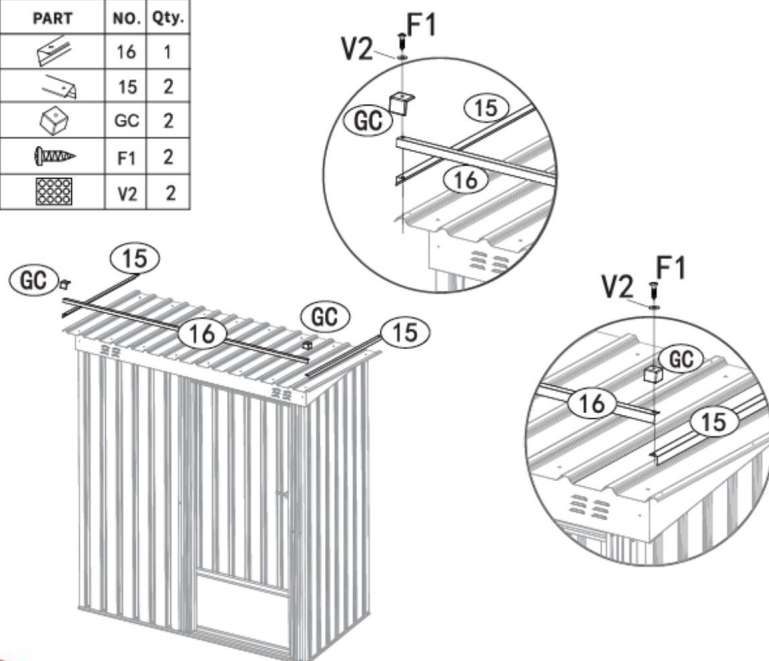

20.

PART	NO.	Qty.
	16	1
	15	2
	GC	2
	F1	2
	V2	2



21.

PART	NO.	Qty.
	17	1
	GC	2
	F1	4
	V2	4

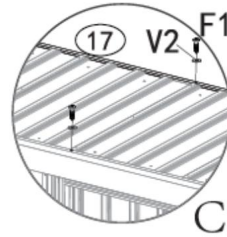
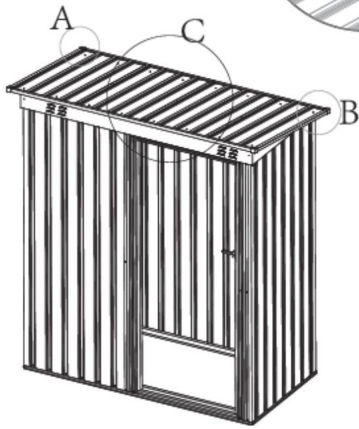
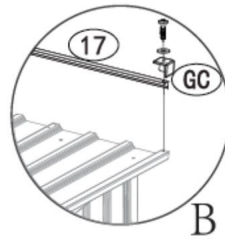
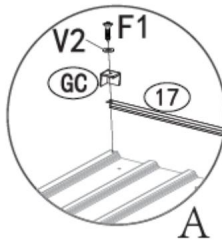

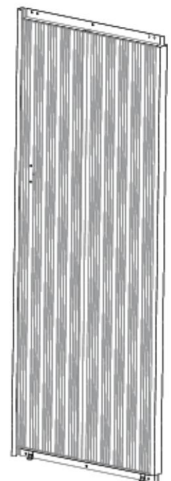
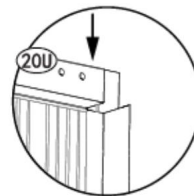
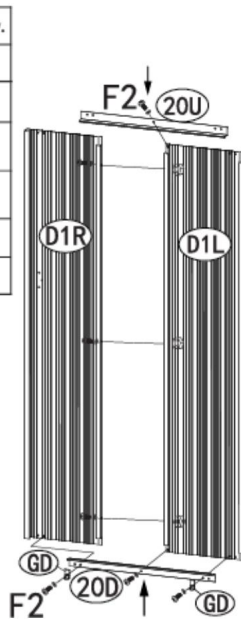

22.

PART	NO.	Qty.
	20U	1
	20D	1
	D1R	1
	D1L	1
	F2	7
	GD	2



23.

PART	NO.	Qty.
	GB	1
	F2	3

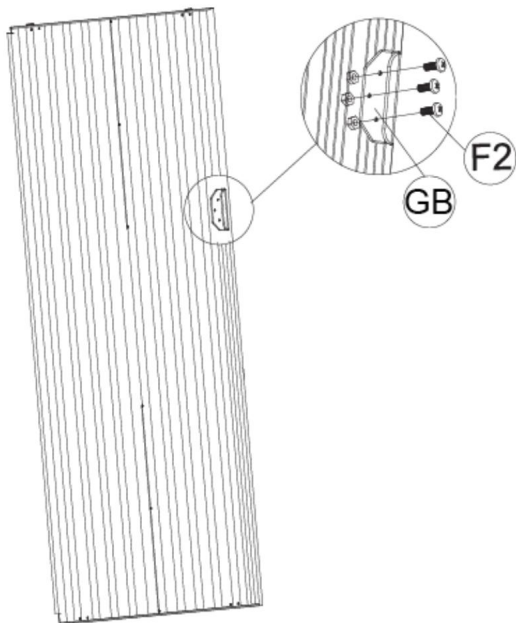

24.

PART	NO.	Qty.
	F3	4

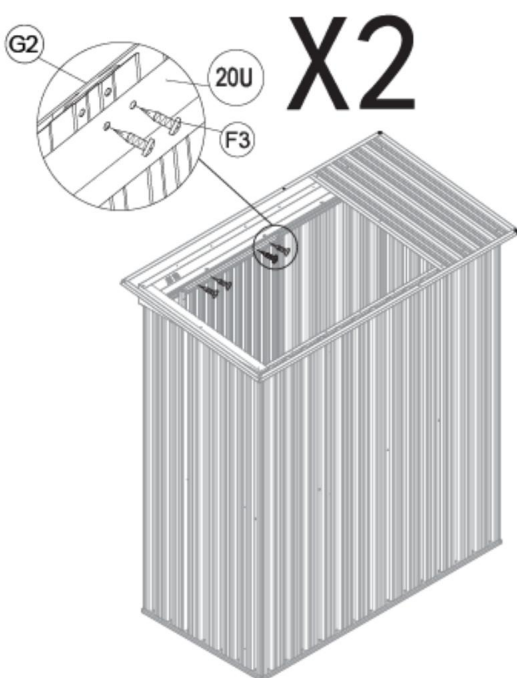

25.

PART	NO.	Qty.
	S1	122

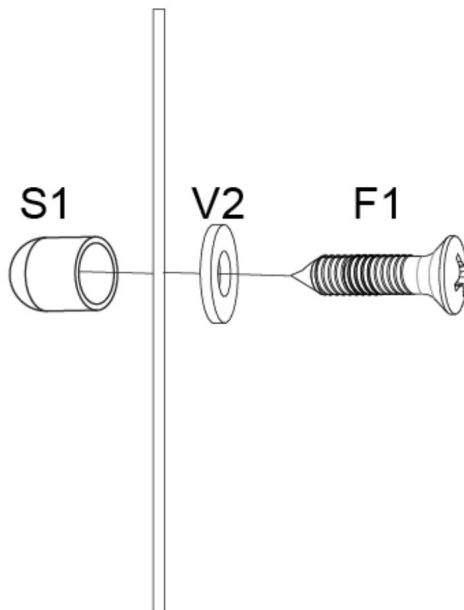

26.

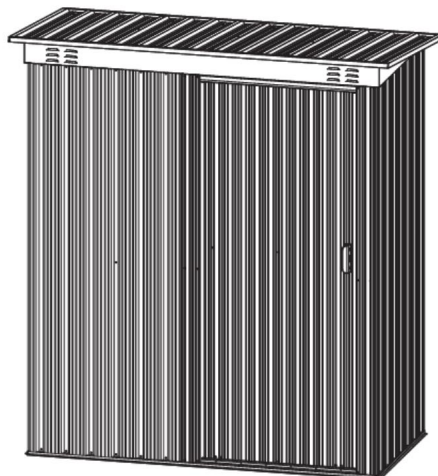



www.deubaservice.de

SERVISNÝ PORTÁL

SK

V prípade akéhokoľvek servisu, sťažností a technickej podpory sa môžete s dôverou obrátiť na náš vyškolený personál.

Vyrobené pre/
Zodpovedná osoba v
EÚ:

Deuba GmbH & Co. KG Zum
Wiesenhof 84 66663
Merzig, Nemecko
kontakt@deuba.info

Vyrobené pre:

Deuba LTD
Wyatt Way, Thetford
Norfolk, IP24 1HB

Autorské práva



Verzia 2025/01Rev7

Všetky práva vyhradené. Bez písomného súhlasu spoločnosti Deuba GmbH & Co. KG nesmie byť tento návod na obsluhu v žiadnej forme reprodukováný, či už ako celok alebo sčasti, ani kopírovaný či spracovávaný elektronickými, mechanickými alebo chemickými metódami. Zmeny v záujme technického pokroku môžu byť vykonané kedykoľvek bez predchádzajúceho upozornenia. Návod na obsluhu je pravidelne aktualizovaný. Nenesieme žiadnu zodpovednosť za technické alebo tlačové chyby a ich následky.